

SCART - TV

Manuale Scart - TV

INFORMAZIONI GENERALI

Questo ricevitore per Digitale Terrestre ti aprirà le porte della più evoluta tecnologia televisiva. Un mondo di immagini e suoni ad alta risoluzione, maggiori servizi e maggiori informazioni. Tutto questo e molto altro ancora sono accessibili gratuitamente attraverso il Digitale Terrestre. Per poter utilizzare a pieno i servizi del Digitale Terrestre è necessario leggere il seguente manuale per prendere familiarità con le caratteristiche ed i dettagli dell'apparecchio e del servizio. Se avete necessità di assistenza durante la configurazione non esitate a chiamare il centro assistenza.

CARATTERISTICHE PRINCIPALI

- ❖ MPEG-2 e Conformità totale Digitale Terrestre
- ❖ Conversione automatica PAL/NTSC
- ❖ Programmabili fino a 1000 canali TV e Radio
- ❖ Seleziona fino a 8 gruppi di canali preferiti
- ❖ Schermata con Multi-lingua
- ❖ Assistenza 7/7 giorni del EPG (Guida Elettronica Programma)
- ❖ Supporta PIP
- ❖ Display a 256 colori
- ❖ Ricerca canali automatica, ricerca manuali e rete manuale
- ❖ Modifica canali
- ❖ Funzioni (favoriti, sposta, blocca, cambia, elimina, rinomina, trova, ordina per)
- ❖ Parental Control
- ❖ Installazione plug and play tramite un facilissimo menu da utilizzare
- ❖ Aggiornamento software tramite porta RS232
- ❖ Aggiornamento Ora automatico e manuale, supporta ora solare/legale
- ❖ 5 orari programmabili (Spento/Una volta/Giornalmente/Settimanale/Mensile)
- ❖ Supporto Teletext
- ❖ Salvataggio automatico ultimo canale
- ❖ Supporto Numerazione logica canali
- ❖ Controllo alimentazione antenna

PER LA TUA SICUREZZA





- ❖ Per evitare shock elettrici o guasti, non aprite il case della scart ma affidatevi al vostro centro di assistenza.
- ❖ Non esporre la ricevente al sole e tenere lontano dall'apparecchio dalle fonti di calore
- ❖ Tenere la ricevente lontano da vasi di fiori, tubi, intelaiature, etc.. in modo da evitare danni all'apparecchiatura.
- ❖ Non bloccare il foro di ventilazione.
- ❖ Quando accadono fenomeni subnormali, interrompere immediatamente la corrente.
- ❖ Spegni la ricevente quando non viene utilizzata per un lungo periodo.
- ❖ Non toccate la ricevente durante un temporale, onde evitare shock da elettricità.

Manuale Scart - TV

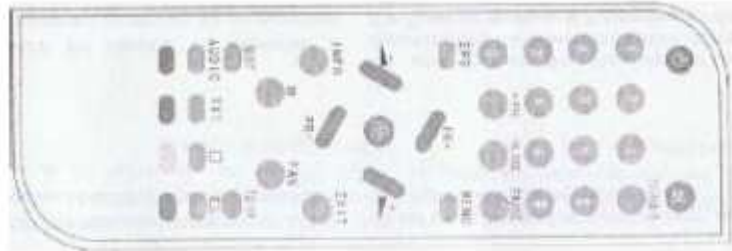

- ❖ Assicurarsi di spegnere e staccare la spina della corrente prima di pulire la superficie del prodotto. Se la superficie è sporca, pulirla con un panno di cotone appena umido senza utilizzare solventi, detersivi o prodotti chimici.

Telecomando:



Tasto	Funzione	Tasto	Funzione
	Accendi/Spegni la macchina	PR+, PR-	Quando stai guardando un programma, cambia programma o muovi al successivo o precedente.
	Quando stai guardando un programma, togli completamente la voce		Mentre stai guardando un programma, modifica il livello del volume o muovi agli oggetti di destra e sinistra.
0-9	Inserisci il numero richiesto o seleziona Il numero del programma da guardare	EXIT	Ritorna al menu precedente o esci dal menu attuale
TV/ RADIO	Cambia da Radio a TV	EPG	Vai a l'EPG (Guida Elettronica)
←PR	Torna indietro al programma precedente		Seleziona tra le differenti modalità audio
FAV	Mostra i canali preferiti	TV/AV	Cambia da AV a TV
TXT	Passa alla modalità Teletext (Televideo)		Passa alla modalità sottotitoli
AUDIO	Scegli una modalità audio	UHF	Nessuna funzione
INFO	Mostra info del programma corrente	PAUSE	Premi una volta per mettere in pausa l'immagine, premi una volta di nuovo per tornare alla modalità normale

Manuale Scart - TV

MENU	Premi questo tasto una volta per andare al menu	PAL/ NTSC	Passa dalla modalità PAL alla modalità NTSC Nota Bene: l'operazione potrebbe slaccare il video
	Spostati da una pagina all'altra del menu		Entra in modalità Nove Finestre
OK, LIST	Esegui l'oggetto selezionato nella schermata menu o entra nella modalità selezionata		

Pannello Posteriore:

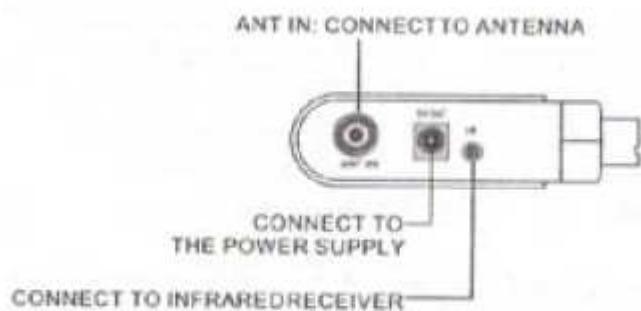

Connetti alla TV utilizzando la scart di supporto:

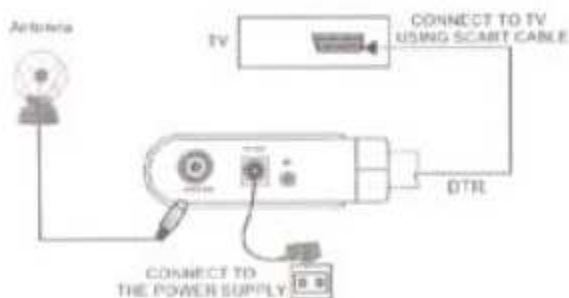

Connetti all'Audio Digitale:



PAGINA INIZIALE:

Quando si accende il prodotto per la prima volta, sullo schermo apparirà una pagina di benvenuto come la seguente:



Premi i tasti SU/GIU per illuminare la scelta che intendi fare.

Premi i tasti DX/SX per selezionare Regione e Lingua



Sposta l'illuminazione su OK e premi ENTER per iniziare l'autoscansione dei canali. Premi EXIT per uscire da questo menu.

MENU PRINCIPALE

Quando premi il pulsante MENU, puoi entrare nel Menu Principale. Questo menu è suddiviso in 4 categorie di sotto-menu:

- Canale
- Installazione
- Impostazioni
- Strumenti



1. CANALE

Evidenzia la sezione CANALE e premi OK per entrare nel menu seguente.

Questo menu ha 5 sotto-menu che sono: Lista canali TV, Lista canali Radio, Elimina, Favoriti, Elimina tutto, Rinomina Gruppo.



1.1 Lista canali TV

Quando entri nella lista dei canali, appare la schermata sotto riportata.

Puoi evidenziare il canale che preferisci utilizzando i tasti SU/GIU e vedere l'anteprima della schermata sulla destra dello schermo.

Puoi premere i pulsanti Pag.+ /Pag.- per andare alla pagina successiva o precedente.

Premi il tasto OK o il tasto EXIT per entrare in modalità schermo intero.

Premi i tasti numerici 1-4 per eseguire le funzioni corrispondenti mostrate sullo schermo in fondo.



1.1.1 Modifica

Premendo il tasto numerico 1 appare la finestra pop-up per modificare l'ordine della lista.

Premendo i tasti SU/GIU si muove il cursore . è possibile scegliere tra Gruppo 1 e Gruppo 8.

Premendo il tasto OK apparirà la finestra pop-up che chiede quale canale assegnare a quale gruppo.

Premi il tasto OK per assegnare il canale selezionato al gruppo, o premi EXIT per cancellare l'operazione.





Premendo il tasto numerico 2 appare la finestra di dialogo: Sblocco canale. Proseguire? Seleziona YES e premi il tasto OK per assegnare il canale selezionato con il simbolo di blocco , o premi EXIT per cancellare l'operazione.

Premendo il tasto numerico 3 appare la finestra di dialogo: Passa canale. Proseguire? Seleziona YES e premi il tasto OK per assegnare il canale selezionato con il simbolo di skip, o premi EXIT per annullare l'operazione.

Premendo il tasto numerico 4 appare la finestra di dialogo: Elimina canale. Proseguire? Seleziona YES e premi il tasto OK per eliminare il canale, o premi EXIT per cancellare l'operazione.



Premendo il tasto numerico 5 per entrare nella finestra di rinomina. Premendo PR+, PR- o i tasti   per scegliere le lettere nella finestra di destra.

Muovi il cursore su OK e premi, puoi cercare il canale che vuoi.



1.1.2 Trova

Premendo il tasto numerico 2 si entra nella finestra FIND. Premendo i tasti numerici SU/GIU o DESTRA/SINISTRA scegli le lettere nella finestra di destra. Muovi il cursore sul OK e premi, trovando così il canale che desideri.



1.1.3. Ordina

Premendo il tasto numerico 3 apparirà la finestra per ordinare i canali della lista.

Nome (A-Z): ordine crescente (omettendo i simboli), i numeri sono i primi, poi le lettere maiuscole e per ultimi tutti gli altri casi.

Nome (Z-A): ordine decrescente, opposto all'ordine A-Z.

Free/Scramble: prima i canali FREE, poi quelli codificati

Lock: nella lista compaiono solo i canali bloccati.

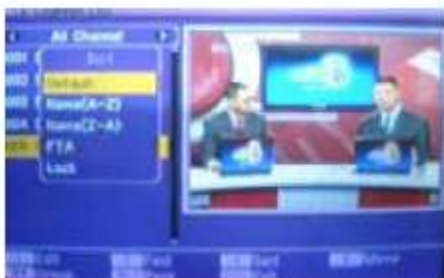

1.1.4. Muovi

Premendo il tasto numerico 4 nell'angolo destro del canale apparirà il simbolo di "muovi".

Successivamente, muovi il canale selezionato nella posizione in cui tu vuoi che si posizioni premendo i tasti SU/GIU. E premi OK per confermare la tua decisione.



1.2 Lista canali radio

Normalmente, le operazioni della Lista Canali Radio sono le stesse della lista dei canali TV eccetto che per un'unica minima differenza: nella lista Radio non compaiono le informazioni video, ma si mostra sempre il logo della radio nella finestra di anteprima.

1.3 Elimina tutti i preferiti

Quando illumini questa opzione e premi OK, apparirà una finestra che vi chiede di scegliere. Se scegliete YES, il sistema rimuoverà tutti i canali dalla lista preferiti (inclusi i canali Tv e Radio).



1.4 Elimina Tutto

Questa operazione è identica a quella menzionata al punto 1.3, ma in questo caso verranno cancellati tutti i canali non solo quelli preferiti.

1.5 Rinomina Gruppo

Quando entri nel menu "Rinomina Gruppo", lo schermo apparirà come segue. Premi SU/GIU per muovere il cursore su e giù per lo schermo. Premi OK per entrare nella finestra Rinomina Gruppo. Questa operazione è identica alla funzione 1.1.2. Trova.



2.3 Configura Sintonizzatore

Quando entri in TUNER SETTING (Impostazioni Sintonizzatore), lo schermo apparirà come segue. Premi i tasti SINISTRA/DESTRA per scegliere off oppure on.



3. Configurazione

Quando entri in SYSTEM SETUP (configurazione sistema), puoi vedere la schermata seguente.

Questo menu contiene sei sotto-menu che sono: lingua OSD, Sistema Tv, Ora e Regione, Impostazione Orario, Impostazioni OSD, Parental Control. Premi SU/GIU per selezionare una di queste voci.

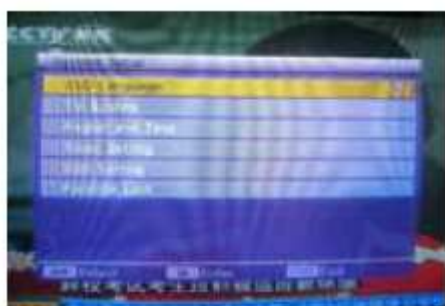

3.1 Lingua OSD

Quando entri in questo sotto-menu, lo schermo apparirà come da figura seguente. Puoi premere i tasti SINISTRA/DESTRA per scegliere la lingua desiderata.



3.2 Sistema Tv

Quando entri in questo sotto-menu, vedrai la schermata seguente.



- 1) Modalità Display: ci sono tre modalità schermo disponibili Auto, PAL e NTSC. Premi i tasti SINISTRA/DESTRA per selezionare la modalità che preferisci.
- 2) Aspetto: puoi scegliere tra diverse opzioni come 4:3LB, 4:3PS, 16:9.. premi i tasti SINISTRA/DESTRA per selezionare una di queste opzioni.
- 3) Uscita Video: puoi scegliere tra CVBS e RGB. Utilizza i tasti SINISTRA/DESTRA per selezionare l'opzione che preferisci.
- 4) Modalità LCN: controlla i flussi di informazioni provenienti dal canale.

3.3 Ora e Regione

Quando entri in questo sotto menu, apparirà la schermata seguente:



- 1) Regione: puoi utilizzare i tasti direzionali per scegliere il paese di cui vuoi impostare i parametri.

- 2) Utilizza Fuso Orario: questa opzione permette di utilizzare il fuso orario della regione scelta. Premi i tasti direzionali SINISTRA/DESTRA per passare da OFF/Definito da Utente/Regione.
- 3) GMT Manuale: utilizzabile solo quando l'opzione precedente è su DEFINITO DA UTENTE , è possibile modificare l'orario incrementando di ½ ora alla volta.
- 4) Data: utilizzabile solo se l'opzione precedente è su OFF. Premi OK per iniziare la configurazione, quindi puoi iniziare le impostazioni con i tasti numerici.
- 5) Orario: questa operazione funziona come la precedente.
- 6) Ora legale: questa opzione è utilizzabile solo se il fuso orario è in modalità Regione.
- 7) Mostra Orario: scegliere se mostrare o meno il display sullo schermo.
- 8) Esci: premi EXIT per tornare al menu TIME

3.4 Impostazioni Orario

Quando sei in modalità Sleep, vedrai la schermata seguente:

Premi i tasti direzionali per selezionare la voce del menu che desiderate.

Premi OK per entrare nella voce selezionata.



Timer programmato: contiene modalità Timer e Timer.

Spegnimento Automatico: imposta l'orario in cui il sistema deve spegnersi o andar in standby. Puoi utilizzare i tasti direzionali per modificare i parametri, poi premi OK per attivarli.

Una volta attivati, lo schermo indicherà quanto rimane allo spegnimento. Questa opzione è utilizzata esclusivamente sullo schermo e non può essere modificata. Premi EXIT per uscire dal menu corrente.



3.5 Impostazioni OSD

Quando entri in modalità OSD, come da schermata seguente:

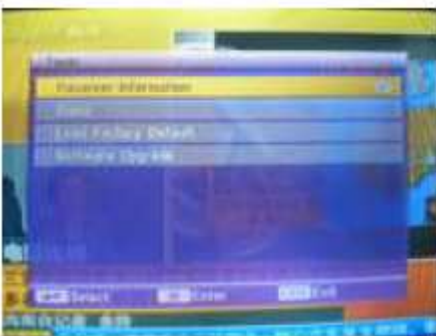

- 1) Sottotitoli: con i tasti direzionali scegliere ON o OFF per abilitare i sottotitoli del canale (se sono presenti come opzione del canale).
- 2) Trasparenza OSD: premi i tasti direzionali per selezionare il valore di trasparenza. Ci sono 5 livelli di trasparenza: 10%, 20%, 30%, 40%, 50%, OFF.
- 3) Stile OSD: premi i tasti direzionali per selezionare il valore. Puoi scegliere tra stile 1 e stile 2.
- 4) Impostazioni di Default: carica le impostazioni di default. Premi OK per far tornare, per esempio, la trasparenza al 10%.
- 5) Premi EXIT per tornare al menu precedente.

3.6 Parental Control

Quando scegli l'opzione del Parental Control, premi OK per far apparire la finestra di inserimento password. La password di default è 3330. Se inserisci la password corretta, apparirà una schermata con le seguenti opzioni:

- 1) Blocco Menu: determina quando un utente può installare previo inserimento password di autenticazione. Se si sceglie YES per l'opzione, si sceglie di richiedere l'inserimento della password per poter procedere all'installazione. Se si sceglie NO per l'opzione, nessuna password sarà richiesta per l'installazione.
- 2) Blocco canale: si selezionano i canali che si vogliono bloccare.

- 3) Nuova Password: utilizza i tasti numerici per inserire una nuova password (4 cifre); una volta inserita si illuminerà automaticamente CONFIRM PASSWORD, dovete inserire nuovamente la password per confermare.

4. Strumenti

Quando entri in questa schermata, ti appariranno i seguenti sotto-menu: Ricezione Informazioni, Game, Ripristina impostazioni di fabbrica, Aggiornamento software.

Premi i tasti direzionali per selezionare una voce dal menu e il tasto OK per entrare alla voce selezionata.

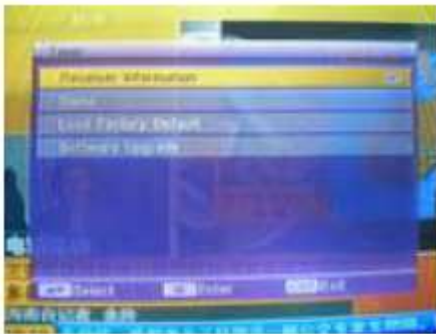

4.1 Ricezione Informazioni

Quando si entra nel menu indicato puoi controllare le informazioni relative al DVR.

Per uscire da questo menu premi il tasto EXIT.

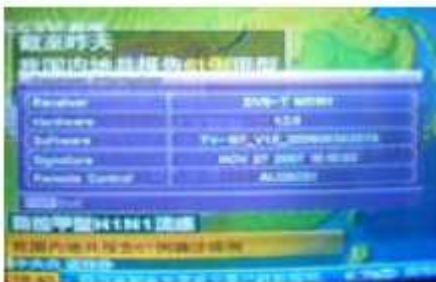

4.2 Game

Quando entri in questo menu, troverai tutti i giochi dedicati. Sceglينه uno e premi OK per avviare l'applicazione e giocare.



4.3 Ripristina impostazioni di fabbrica

Quando scegli questo sottomenu premi OK per confermare. Apparirà una finestra che ti chiede se sei sicuro di continuare. Se decidi di proseguire, tutti i parametri verranno resettati al valore di default.

Nota Bene: utilizzare questa opzione MOLTO cautamente.



4.4 Aggiornamento Software

Questa funzione permette l'aggiornamento dell'apparecchio.

Premi i tasti direzionali per selezionare il menu.

Premi il tasto OK per entrare nel menu selezionato.

Premi il tasto EXIT per salvare i parametri e uscire.

4.4.1. Aggiornamento con RS-232

Modalità Trasferimento: premi i tasti direzionali per selezionare P2P o P2M.

Modalità Aggiornamento: se selezioni la modalità P2P, ci sono 5 modalità di aggiornamento per te: ALL, CODE, LOGO, COUNTRYBAN, DATABASE. Evidenzia la modalità che vuoi e premi OK per iniziare l'aggiornamento.

Premi EXIT per salvare i parametri impostati ed uscire.



5. Tastiera

5.1 Tasti Numerici

Usa i tasti numerici (0-9) per inserire i numeri dei canali desiderati. Se il numero inserito non si riferisce a nessun canale, il sistema vi dirà "Invalid Number". Premi OK per chiudere il messaggio.

5.2 TV/RADIO

In modalità normale, premi TV/RADIO per passare da modalità TV a modalità Radio.

5.3 Tasti direzionali SU/GIU

Premi PR+/PR- per cambiare canale.

5.4 Tasti direzionali SINISTRA/DESTRA

Premi  per cambiare il volume .

5.5 Muto

Premi  per eliminare il volume. Premi il tasto nuovamente per ripristinare il volume.

5.6 Pausa

Durante la visione, puoi premere il tasto PAUSE per bloccare l'immagine mentre l'audio continua ad andare. Puoi ripristinare il video premendo nuovamente il tasto PAUSE.





5.7 Televideo

Premi TXT per aprire il televideo sullo schermo. Se non c'è alcun sistema televideo, sullo schermo apparirà "No Teletext Data". Premi EXIT per uscire.

5.8 OK

1. Durante la visione o l'ascolto. Premi OK per far apparire il pop-up della lista canali tv e radio.
2. Premi PR+/PR- per selezionare il canale sopra o sotto. E premi il tasto OK per avviare il canale selezionato a tutto schermo.
3. Premi  per selezionare il satellite.
4. Premi MENU o EXIT per chiudere questa finestra.

5.9 Audio

1. Premi  entrare nella finestra Audio.
2. Premi  per scegliere tra Sinistra/Destra e Stereo.

3. La modalità audiop modificata si instaura sul canale seguente, non con tutti i canali.
4. Premi MENU o EXIT per chiudere la finestra.



5.10 Ritorna al canale precedente

Premi ←PR per cambiare dal canale corrente a quello successivo.

5.11 Info

Premi INFO per entrare nella schermata informazioni.

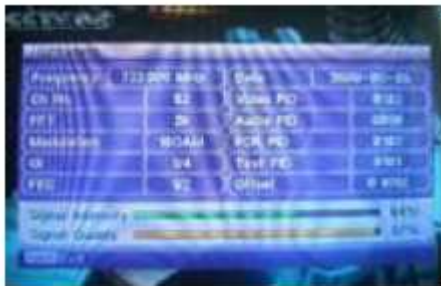

5.12 FAV

1. Premi il tasto FAV per aprire la finestra dei favoriti
2. Premi  per selezionare il gruppo dei favoriti. Premi PR+/PR- per selezionare il canale precedente o successivo. Premi OK per selezionare il canale e vederlo a tutto schermo. Premi MENU o EXIT per uscire da questo menu.
3. Se non ci sono canali favoriti, il sistema vi informerà dicendo NO FAV CHANNEL quando si preme il tasto FAV.

5.13 Multi-immagine

Premi  per passare alla modalità multi-canale.

Se vuoi selezionare un canale, utilizza i tasti PR+/PR- o  per selezionare una cella e premi OK per confermare.

5.14 EPG

Premi EPG per far apparire la finestra pop-up. Puoi conoscere le informazioni relative al programma nella finestra in alto a destra e la lista canali nella finestra in alto a sinistra. Premi il tasto 1 per entrare nella lista dei preferiti e premi il tasto 2 per cambiare dalla finestra di sinistra a quella di destra.

Premi EXIT per chiudere la finestra.



RISOLUZIONE DEI PROBLEMI

PROBLEMA	POSSIBILI CAUSE	COSA FARE
Il display non si accende	Il cavo non è connesso	Controlla che il cavo sia connesso alla presa di corrente.
Nessun suono o immagine, soltanto luce rossa	Il ricevitore è in stand-by	Premi il pulsante standby
Nessun suono o immagine	Nessun segnale o segnale debole	Controlla la connessione via cavo, l'antenna e gli altri accessori che collegano l'antenna al ricevitore.
	Segnale troppo forte	Connetti un attenuatore di segnale all'ingresso antenna
Immagine Brutta / Errore	Interferenza antenna troppo alta	Cambia l'antenna
	L'antenna è fallata	Cambia l'antenna
L'immagine non è comparsa nello schermo	Cavo danneggiato	controlla il canale fisso UHF nel tuo sistema e ottimizza le proprietà del canale.
Ci sono interferenze sul digitale terrestre o sul segnale video	il sistema è connesso con porta RF e il programma di uscita del ricevitore interferisce con i già esistenti programmi terrestri o con il segnale video	modificare il programma di uscita del ricevitore con un programma adatto, oppure collegare il sistema con una SCART

Manuale Scart - TV

Il telecomando non funziona	Batteria esaurita	Cambia le batterie
	Il telecomando non è correttamente indirizzato all'apparecchio	Indirizza correttamente il telecomando verso il ricevitore o controlla che nulla ostacoli la ricezione del segnale sul pannello frontale.